

Rv153

Schnellverschraubung Edelstahl



ROSSMANEK

DER GRÜNE
PNEUMATIK-KATALOG



ZTR Rossmannek GmbH

Am Pickhammer 9

D-58802 Balve

info@ztr.de

www.ztr.de

Fon: +49 (0) 2375/9299-0

Fax: +49 (0) 2375/9299-21

2.1

Bestellnummer- System

101.

01.

08.

13

Serie	Bezeichnung
101:	Steckverbinder aus Metall- vernickelt
102:	Steckverbinder aus Kunststoff
103:	Steckverbinder aus Edelstahl
106:	Modular Air- Clip- System
109:	Kunststoffsteckverbinder, große Nennweite
111/112:	Funktionsverschraubung
116:	Funktionsverschraubung für Serie 106
151:	Schnellverschraubung aus Metall
152:	Schnellverschraubung aus Kunststoff
201:	Klemmringverschraubung aus Metall und Zubehör
202:	Klemmringverschraubung aus Kunststoff und Zubehör
203:	Verschraubung aus Edelstahl
207:	Verschraubungszubehör aus Messing
208:	Verschlussstopfen
209:	Verschraubungszubehör aus Metall, vernickelt
300:	Kupplungen und Zubehör
400:	Kugelhähne
500:	Schlauch, Rohr und Zubehör
600:	Manometer (siehe auch Schlüssel bei Serie 600)
700:	Druckluftaufbereitung
800:	Schalldämpfer
900:	Balgzylinder und Schwingungsisolatoren

Nummer	Anschluss
00:	neutral
04:	4 mm
05:	5mm
06:	6mm
08:	8mm
09:	1/8" NPT
10:	10mm- 1/8" (zyl./kon.)
12:	12mm- 1/4" NPT
13:	1/4" (zyl./kon.)
14:	14mm
16:	3/8" NPT
17:	3/8" (zyl./kon.)
20:	1/2" NPT
21:	1/2" (zyl./kon.)
26:	3/4" NPT
27:	3/4" (zyl./kon.)
31:	M6 x 0,75
32:	M6 x 1
34:	1" (zyl./kon.)
35:	M7
38:	M8
44:	M10
51:	M12 x 1
52:	M12 x 1,25
53:	M12 x 1,5

Nummer: Artikel (einige Beispiele)	
01:	gerader Einschraub- Anschluss, zyl.
02:	Winkel- Verbinder
03:	L- Einschraubanschluss, kon.
04:	T- Verbinder
05:	gerader Einschraubanschluss, kon.
06:	gerader Verbinder
07:	Kreuzverbinder
08:	T- Einschraubanschluss, drehbar, kon.
09:	Winkel- Einschraubanschluss, fest, kon.
10:	Hohlschraube
11:	Winkel- Ringanschluss
12:	T- Ringanschluss
14:	gerader Aufschraubanschluss
16:	gerader Schottverbinder
18:	Winkel- Schwenkanschluss
19:	T- Schwenkanschluss
22:	Schlauchstecktülle
23:	L- Einschraubanschluss, fest, kon.
24:	einfache Aufschraubhohlschraube
29:	Winkel- Einschraubanschluss, lang
30:	3- Wegeverteiler
32:	gerader Schottverbinder, Innengewinde
33:	Winkel- Schottverbinder
34:	T- Schottverbinder
37:	Dichtring
40:	25m Rolle Schlauch
41:	Doppel- Winkel- Einschraubanschluss, kon.
42:	Doppel- Winkel- Einschraubanschluss, zyl.
45:	Doppel- T- Einschraubanschluss
50:	50 mRolle Schlauch

Nummer: Artikel (einige Beispiele)	
50:	T- Schraub- Doppelmuffenanschluss
52:	Winkel- Schraubanschluss
55:	Doppelmuffe
56:	Aufschraubtülle
60:	6- Wege- Verteiler
60:	100m Rolle Schlauch
61:	Gerader Übergangsstutzen, konisch
62:	Verlängerung
63:	Reduzierung, konisch
66:	Reduzierung
68:	Reduzierung, zylindrisch
69:	Reduzierung
69:	Gerader Übergangsstutzen, zylindrisch
69:	Winkel- Aufschraubanschluss, drehbar
70:	Reduzierung, versenkbar
72:	Kugelhahn, IG-IG, PN25
73:	Kugelhahn, IG-AG, PN25
78:	T- Aufschraubanschluss, drehbar
79:	Winkel- Einschraubanschluss, drehbar, kon.
81:	gerader Einschraubanschluss, rund
82:	3- Wegehahn, L- Bohrung
83:	3- Wegehahn, T- Bohrung
90:	Miniatrhahn, IG-IG
90:	Winkel- Einschraubanschluss, drehbar, zyl.
91:	Winkel- Einschraubanschluss, drehbar, zyl.
91:	Einschraubtülle, zylindrisch
93:	L- Einschraubanschluss, drehbar, zyl.
95:	Doppelnippel, lösbar
97/98:	T- Einschraubanschluss, drehbar, zyl.
97:	Entlüftungskugelhahn, abschließbar

Schlauch- Farbe	
00:	farblos
10:	schwarz
20:	grün
30:	rot
40:	blau
50:	gelb
Sonderfarben:	
01:	weiss
05:	grau
25:	hellgrün
45:	hellblau
60:	Pink
70:	braun
80:	orange

**Andere Artikel
und
Ausführungen
auf Anfrage
lieferbar !**

Schnellverschraubung, Edelstahl (AISI 316)

Schnellverschraubung, Edelstahl

153.01:Seite 4	153.03:Seite 4	153.05:Seite 4	153.08:Seite 4	153.09:Seite 4	153.02:Seite 5
					
153.04:Seite 5	153.06:Seite 5	153.16:Seite 5	153.10:Seite 5		
					

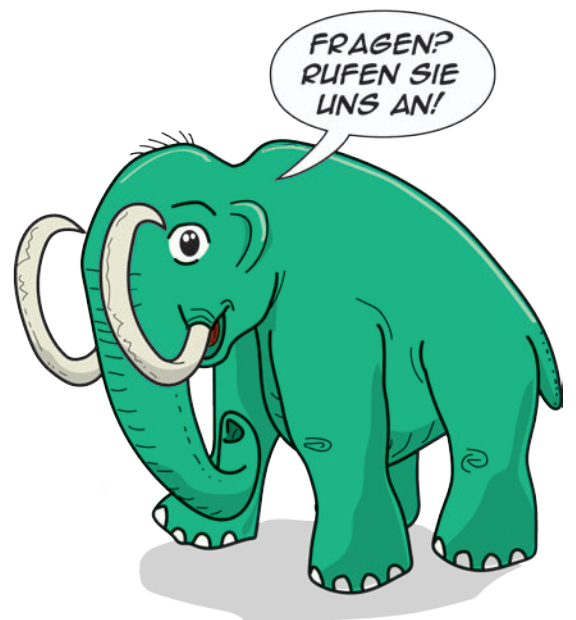

Schnellverschraubung, Edelstahl (AISI 316)

Technische Daten

Material:

Körper, Mutter, Gewinde: Edelstahl AISI316L (1.4404)

O-Ring: FKM (Viton)

Gewinde:

- zylindrisches Gewinde UNI-ISO 228/1
- konisches Gewinde UNI-ISO7/1
- andere Spezialgewinde auf Anfrage

Betriebsdruck: -0,99 bis 25 bar (abhängig vom Material des Schlauches)

Betriebstemperatur: -40°C bis +200°C, 233°K bis 473°K (abhängig vom Material des Schlauches)

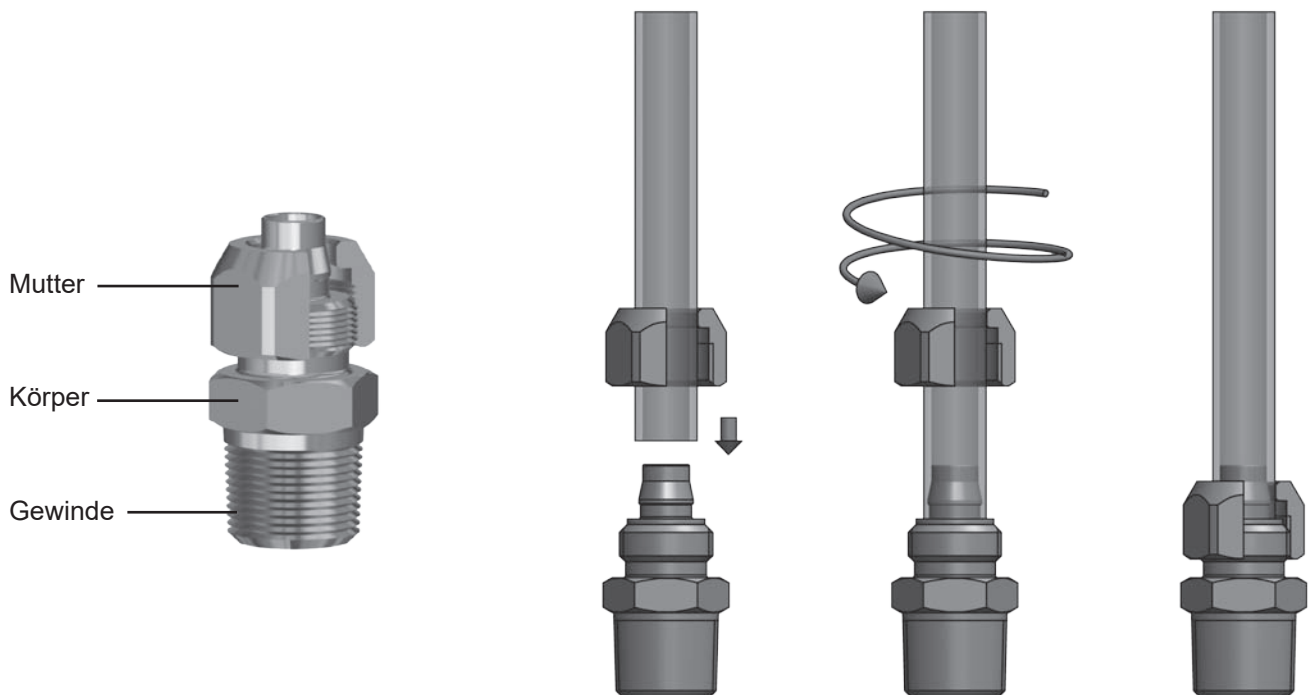

Schnellverschraubung, Edelstahl (AISI 316)

Serie

153.01.



Gerader Einschraubanschluss
konisches Kurz-Gewinde

Artikel-Nr.	A	Schlauch	B	L	D	E	F	CH1	CH2
153.01.06.10	1/8	6/4	5,5	23,0				12	12
153.01.06.13	1/4	6/4	7,0	25,5				15	12
153.01.08.10	1/8	8/6	5,5	23,0				12	14
153.01.08.13	1/4	8/6	7,0	25,5				15	14
153.01.10.13	1/4	10/8	7,0	27,5				15	16
153.01.10.17	3/8	10/8	7,5	29,0				17	16

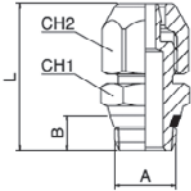

Serie

153.03.



L-Einschraubanschluss, fest
konisches Gewinde UNI-ISO 7/1

Artikel-Nr.	D1	Schlauch	L1	L2	L3	L4	F	CH2	CH1
153.03.06.10	1/8	6/4	8	17,0	23,0	40,0		10	12
153.03.06.13	1/4	6/4	11	21,5	23,0	44,5		10	12
153.03.08.10	1/8	8/6	8	17,0	23,0	40,0		10	14
153.03.08.13	1/4	8/6	11	21,5	23,0	44,5		10	14
153.03.10.13	1/4	10/8	11	21,5	25,5	47,0		10	16

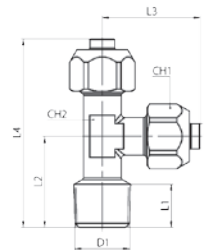

Serie

153.05.



Gerader Einschraubanschluss
konisches Gewinde UNI-ISO 7/1

Artikel-Nr.	A	ØT	L1	L2	D	E	F	CH1	CH2
153.05.06.10	1/8	6/4	7,5	26,0				12	10
153.05.06.13	1/4	6/4	11,0	29,5				12	14
153.05.08.10	1/8	8/6	7,5	26,5				14	13
153.05.08.13	1/4	8/6	11,0	30,0				14	14
153.05.10.13	1/4	10/8	11,0	32,5				16	14
153.05.10.17	3/8	10/8	11,5	33,0				16	17

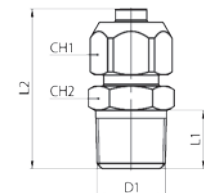

Serie

153.08.



Winkel-Einschraubanschluss, fest
konisches Gewinde UNI-ISO 7/1

Artikel-Nr.	A	Schlauch	B	L1	L2	E	F	CH1	CH2
153.08.06.10	1/8	6/4	8,0	46,0	17,0			10	12
153.08.06.13	1/4	6/4	11,0	46,0	21,5			10	12
153.08.08.10	1/8	8/6	8,0	46,0	17,0			10	14
153.08.08.13	1/4	8/6	11,0	46,0	21,5			10	14
153.08.10.13	1/4	10/8	11,0	51,0	21,5			12	16
153.08.10.17	3/8	10/8	11,5	51,0	22,0			12	16

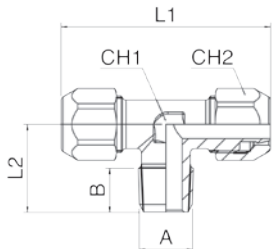

Serie

153.09.



Winkel-Einschraubanschluss, fest
konisches Gewinde UNI-ISO 7/1

Artikel-Nr.	A	Schlauch	B	L	L2	E	F	CH1	CH2
153.09.06.10	1/8	6/4	7,5	23,0	17,0			10	12
153.09.06.13	1/4	6/4	11,0	23,0	21,5			10	12
153.09.08.10	1/8	8/6	7,5	23,0	17,0			10	14
153.09.08.13	1/4	8/6	11,0	23,0	21,5			10	14
153.09.10.13	1/4	10/8	11,0	25,5	21,5			12	16
153.09.10.17	3/8	10/8	11,5	25,5	22,0			12	16

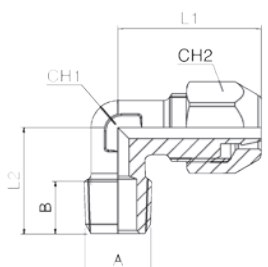

Schnellverschraubung, Edelstahl (AISI 316)

**Serie
153.02.**



Winkel-Verbinder

Artikel-Nr.	A	Schlauch B	L	L2	E	F	CH1	CH2
153.02.06.00		6/4	22,5				10	12
153.02.08.00		8/6	23,0				10	14
153.02.10.00		10/8	25,5				10	16

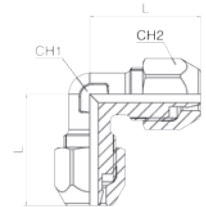

**Serie
153.04.**



T-Verbinder

Artikel-Nr.	A	Schlauch B	L1	L2	E	F	CH1	CH2
153.04.06.00		6/4	45,0	22,5			10	12
153.04.08.00		8/6	46,0	23,0			10	14
153.04.10.00		10/8	51,0	25,5			10	16

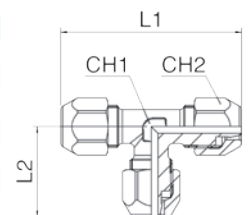

**Serie
153.06.**



Gerader Verbinder

Artikel-Nr.	A	Schlauch B	L	L2	E	F	CH1	CH2
153.06.06.00		6/4	34				10	12
153.06.08.00		8/6	35				12	14
153.06.10.00		10/8	39				14	16

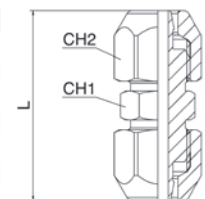

**Serie
153.16.**



Gerader Schott-Verbinder

Artikel-Nr.	A	Schlauch B	L	L2	E	F	CH1	CH2
153.16.06.00		6/4	42,0	21,0			8	12
153.16.08.00		8/6	45,0	22,5			10	14

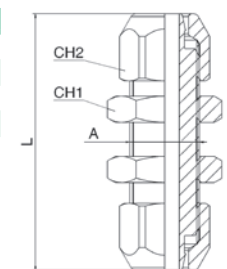

**Serie
153.10.**



Überwurfmutter

Artikel-Nr.	A	Schlauch B	L	L2	E	F	CH	CH2
153.10.06.00	M10x1	6/4	10				12	
153.10.08.00	M12x1	8/6	10				14	
153.10.10.00	M14x1	10/8	11				16	

